



FLEXUS<sup>®</sup>

CATALOGO

CARTELLONISTICA • SEGNALETICA  
RIVESTIMENTI • SUPPORTI COMUNICATIVI

# Totem da interno

PROMOZIONALE | DIREZIONALE

**Descrizione** La struttura è sorretta da due piedini a forma di mezzaluna che si incastrano sulla base del pannello. Utile per veicolare informazioni ed indicazioni all'interno di negozi, eventi, congressi.

**Proprietà**

- Autoportante
- Completamente personalizzabile
- Disponibile in diverse misure e materiali

**Utilizzo** Idoneo per segnaletica da interni

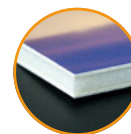
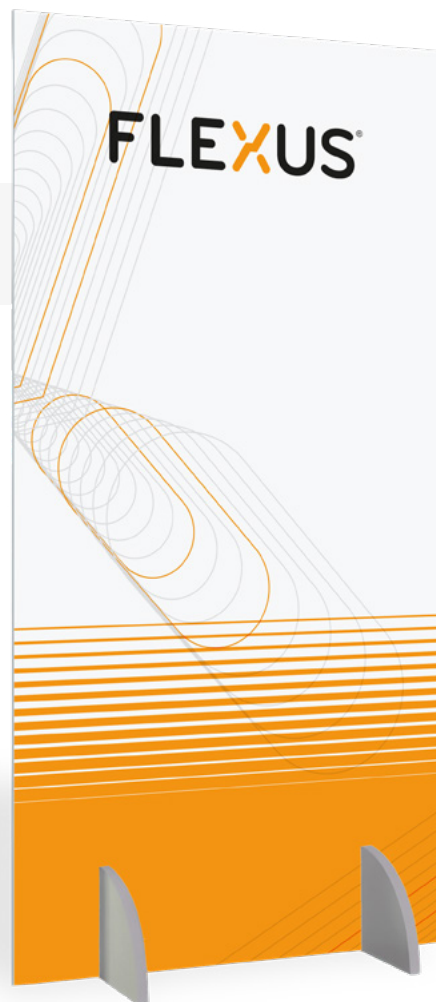

COMMUNICATION

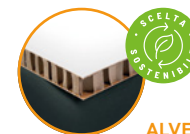

ALVEOLARE

PREZZI

ITEM	DIMENSIONI (cm)	MONO-FACCIALE	BIFACCIALE
COMMUNICATION	50X200	€ 60,00	€ 75,00
	60X200	€ 72,00	€ 90,00
	80X200	€ 96,00	€ 120,00
	100X200	€ 120,00	€ 150,00
ALVEOLARE	50X200	€ 65,00	€ 80,00
	60X200	€ 78,00	€ 96,00
	80X200	€ 104,00	€ 128,00
	100X200	€ 130,00	€ 160,00

SAGOMATURA +20%

# Totem da esterno

PROMOZIONALE | DIREZIONALE

**Descrizione** Totem semicircolare con solida base in acciaio, ideale per veicolare informazioni ed indicazioni.

**Proprietà**

- Autoportante
- Completamente personalizzabile
- Resistente
- Disponibile in diverse misure

**Utilizzo** Idoneo per segnaletica da esterni



PREZZI

ITEM	DIMENSIONI (cm)	MONO-FACCIALE	BIFACCIALE
Struttura in ferro con pannelli graficizzati	150X250	€ 300,00	€ 360,00
Totem esterni semicurvi	80X200	€ 135,00	€ 200,00

# Totem con struttura in alluminio modulare

**DA INTERNO E DA ESTERNO**  
PROMOZIONALE | DIREZIONALE

**Descrizione** Espositore da terra con struttura in Alluminio Riciclato Sostenibile. La struttura è composta da moduli assemblabili che permettono di variare il totem nelle dimensioni desiderate.

**Proprietà**

- Autoportante
- Bifacciale
- Completamente personalizzabile
- Resistente
- Disponibile in diverse misure e materiali.

**Utilizzo** Idoneo per segnaletica da interni e da esterni



PREZZI

ITEM	DIMENSIONI (cm)	MONO-FACCIALE	BIFACCIALE
DA INTERNO	50X150	€ 60,00	€ 80,00
	50X200	€ 95,00	€ 115,00
	100X200	€ 130,00	€ 150,00
	100X250	€ 150,00	€ 170,00
DA ESTERNO	50X250	€ 180,00	€ 240,00
	100X200	€ 150,00	€ 220,00
	100X250	€ 230,00	€ 290,00

COVER COPERTURA BORDO LATERALE: + 4€

# Backdrop

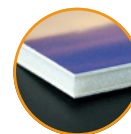

COMMUNICATION

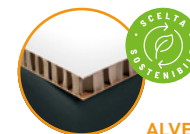

ALVEOLARE

## DA INTERNO PROMOZIONALE | DIREZIONALE

**Descrizione** Struttura in communication 20mm autoportante, stampato in digitale con grafica 100% personalizzabile, utile per la creazione di fondali.

**Proprietà**

- Ampia gamma di dimensioni e forme
- Autoportante
- Completamente personalizzabile
- Monofacciale o bifacciale

**Utilizzo** Ideale durante le manifestazioni sportive o eventi, per la creazione di fondali per premiazioni o palchi e photobooth.



## PREZZI

ITEM	DIMENSIONI (cm)	MONO-FACCIALE	BIFACCIALE
COMMUNICATION	200X200	€ 255,00	€ 292,00
	200X250	€ 315,00	€ 365,00
	200X300	€ 380,00	€ 438,00
ALVEOLARE	200X200	€ 272,00	€ 335,00
	200X250	€ 340,00	€ 415,00
	200X300	€ 408,00	€ 495,00

SAGOMATURA +20%

# Backdrop con struttura in alluminio modulare

**DA INTERNO**  
PROMOZIONALE | DIREZIONALE

**Descrizione** Backdrop con struttura in Alluminio Riciclato Sostenibile. La struttura è composta da moduli assemblabili che permettono di variare il totem nelle dimensioni desiderate. La pannellatura è in tessuto stampabile con inchiostro ad acqua e la base è in alluminio.

**Proprietà**

- Autoportante
- Completamente personalizzabile
- Monofacciale o bifacciale
- Disponibile in diverse misure e materiali

**Utilizzo** Ideale durante le manifestazioni sportive o eventi, per la creazione di fondali per premiazioni o palchi e photobooth.

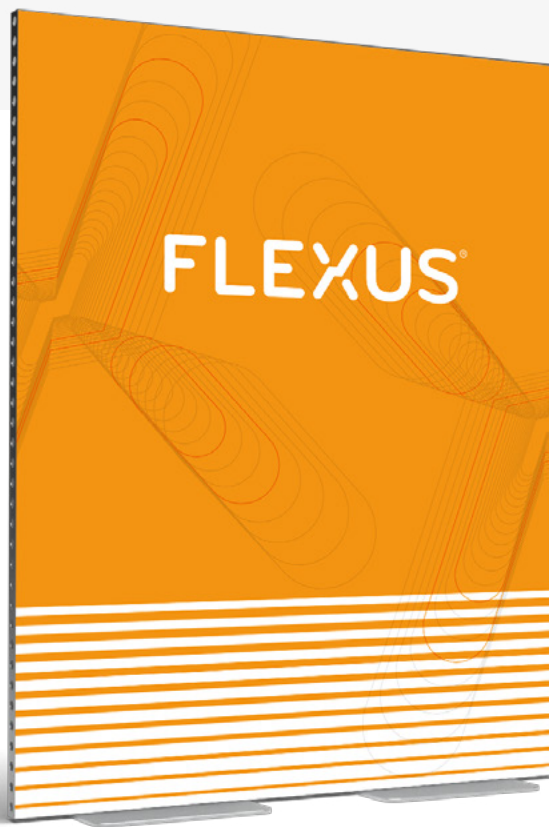

PREZZI

ITEM	DIMENSIONI (cm)	MONO-FACCIALE	BIFACCIALE
Struttura in alluminio modulare	300X250	€ 525,00	€ 635,00
	350X250	€ 615,00	€ 740,00
	400X250	€ 700,00	€ 850,00
	450X250	€ 785,00	€ 950,00

COVER COPERTURA BORDO LATERALE: + 4€

# Paline

**DA INTERNO**  
PROMOZIONALE | DIREZIONALE

**Descrizione** Cartello in forex 5mm con struttura regolabile in acciaio inox. La palina è adattabile a moltissime tipologie di pannello, fino ad una altezza massima di 2m.

**Proprietà**

- Autoportante
- Monofacciale
- Grafica personalizzabile
- Durevole e resistente

**Utilizzo** Ideale per segnaletica interna e per spazi ridotti



PREZZI

ITEM	DIMENSIONI (cm)	MONO-FACCIALE
STRUTTURA E CARTELLO	A4	€ 35,00
	50X70	€ 45,00
	50X100	€ 50,00
	70X100	€ 55,00

# Roll Up

**DA INTERNO**  
PROMOZIONALE | DIREZIONALE

**Descrizione** Banner verticale autoavvolgente, facile da montare e trasportare. Ideale per fiere, eventi e punti vendita. Struttura leggera in alluminio, monofacciale.

**Proprietà**

- Profilo superiore a scatto
- Due piedini stabilizzanti
- Asta a sezioni
- Monofacciale
- Completo di borsa per il trasporto

**Utilizzo**

Ideale per segnaletica e personalizzazioni fai da te



PREZZI

DIMENSIONI (cm)	MONO-FACCIALE
85X200	€ 80,00
100X200	€ 100,00

# Bandiere

**DA INTERNO E DA ESTERNO**  
PROMOZIONALE | DIREZIONALE

**Descrizione** Realizzate con tubi in alluminio da 5mm con connessione a scatto. Facili da assemblare grazie alla numerazione presente sulle singole parti. La grafica viene fissata direttamente all'asta con l'elastico. L'asta può calzare 2 diverse forme di bandiera (Feather e Quill), permettendoti di cambiare la grafica a tuo piacimento.

**Proprietà**

- Asta in alluminio
- Ampia scelta di basi
- Facile da montare
- Disponibile in diverse misure
- Completa di borsa per il trasporto

**Utilizzo** Idoneo per segnaletica da interni e da esterni



PREZZI

ITEM	DIMENSIONI (cm)	MONO-FACCIALE	BIFACCIALE
SMALL	118,5 x 7,5 x 7,5	€ 98,00	€ 145,00
MEDIUM	119 x 7,5 x 7,5	€ 108,50	€ 164,50
LARGE	120 x 7,5 x 7,5	€ 126,00	----

## Stendardo in tessuto



MONOFACCIALE

PREZZO MQ € 60,00

Da interno

## Banner



MONOFACCIALE

PREZZO MQ\* € 25,00

Consigliato per coperture e personalizzazioni di grande formato, sia esterno che interno.

\*Struttura non inclusa

## Banner Mesh



MONOFACCIALE

PREZZO MQ € 25,00

Consigliato per esposizioni esterne, soprattutto esposte a vento, grazie alla caratteristica del microforato che permette il passaggio dell'aria

## Podio



PODIO	PODIO + RIVESTIMENTO
-------	----------------------

€ 100,00	€ 150,00
----------	----------

## Espositore da banco



A4	A5
----	----

€ 15,00	€ 10,00
---------	---------

## Coprimonitor da palco



PREZZO MQ	MONOFACCIALE
-----------	--------------

€ 45,00	
---------	--

# Pannelli supporto poster

DA INTERNO  
ESPOSITIVO

**Descrizione** Pannelli per il supporto di stampe nell'Area Poster.

- Proprietà**
- Autoportante
  - Grafica personalizzabile
  - Monofacciale o bifacciale

Per questo tipo di pannello è obbligatorio il montaggio autoportante a isola: si uniscono tra loro ad angolo retto di 90°.  
Se lo spazio scelto non permette l'utilizzo ad isola, i pannelli devono essere posizionati autoportanti e monofacciali.

**DIMENSIONI**  
(cm)

**PREZZO CAD**

100X200

€ 45,00



## Adesivi calpestabili da interno



DIMENSIONI	MONOFACCIALE
10 CM DIAMETRO	€ 5,00
50 CM DIAMETRO	€ 10,00
PREZZO MQ	€ 40,00

## Rivestimenti adesivi su superfici piane



	MONOFACCIALE
PREZZO MQ	€ 30,00

## Vetrofanie



	MONOFACCIALE
PREZZO MQ	A PARTIRE DA € 30,00

## Rivestimenti personalizzati



	MONOFACCIALE
PREZZO MQ	€ 85,00

Per personalizzazione tavoli relatori e per segreteria

# Progettazione su Mappa per Cartellonistica e Wayfinding

Flexus affianca i clienti nella progettazione su mappa di cartellonistica e sistemi di wayfinding. Analizziamo a monte i percorsi degli utenti e i principali punti di interesse della location, per progettare supporti informativi chiari, efficaci e ben posizionati. Una volta definita la mappa, ci occupiamo anche dell'adattamento grafico del concept sulla segnaletica, con soluzioni visive coerenti e materiali adatti al contesto. Questo approccio semplifica l'orientamento e migliora la gestione dei flussi di percorrenza interna.

**PREZZO PROGETTAZIONE  
E ADATTAMENTO GRAFICO\***

da € 500 a € 2.000

\*in dipendenza della grandezza dell'evento



# TRASPORTO

Flexus cura ogni fase del processo produttivo e dell'allestimento, dalla scelta dei materiali fino alle operazioni di montaggio e smontaggio, garantendo qualità, efficienza e sostenibilità.

L'utilizzo di strutture modulari in alluminio riciclato permette di ridurre significativamente i costi e le emissioni di CO<sub>2</sub> legate al trasporto, grazie alla leggerezza e alla facilità di movimentazione dei materiali.

**Flexus garantisce il trasporto gratuito fino a 3,5 tonnellate. Oltre questa soglia, i costi verranno calcolati a parte.**

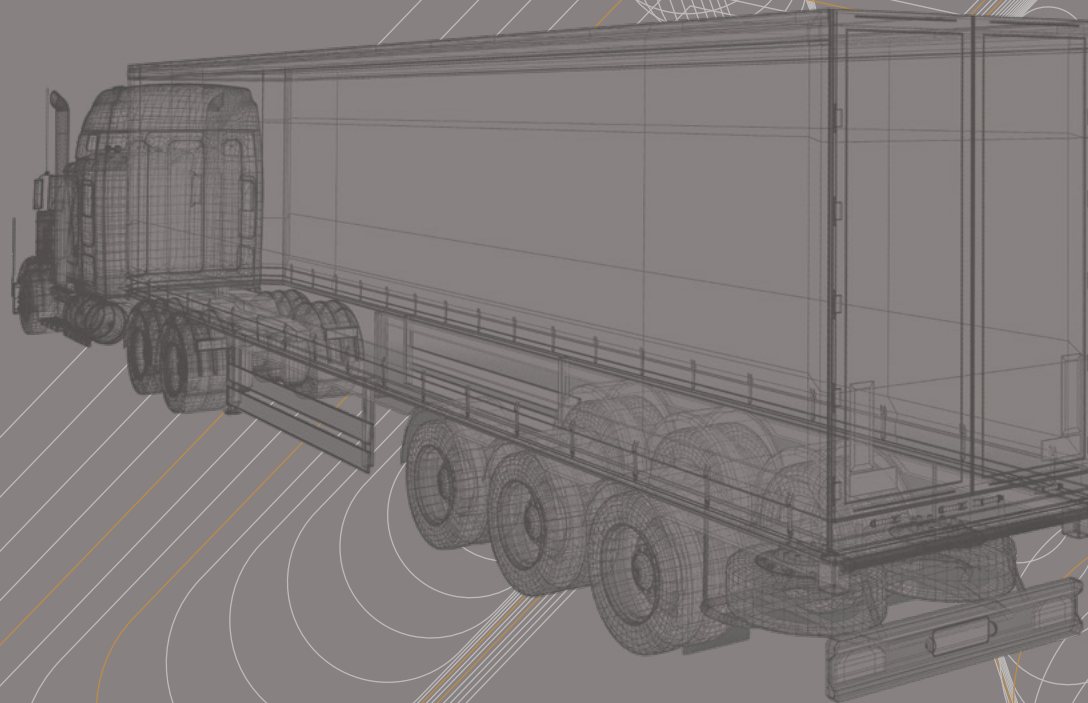

# CONTATTI

STAND BUILDER

**FLEXUS**<sup>®</sup>

[flexus.space](https://flexus.space)

[info@flexus.space](mailto:info@flexus.space)

Milano - Firenze - Roma

PROGETTO DI COMUNICAZIONE

**reakt**<sup>®</sup>

[reakt.it](https://reakt.it)

[info@reakt.it](mailto:info@reakt.it)

Via Mar della Cina, 276 - 00144 Roma



THANK YOU



# FLEXUS<sup>®</sup>

flexus.space  
info@flexus.space

**Milan - Florence - Rome**