

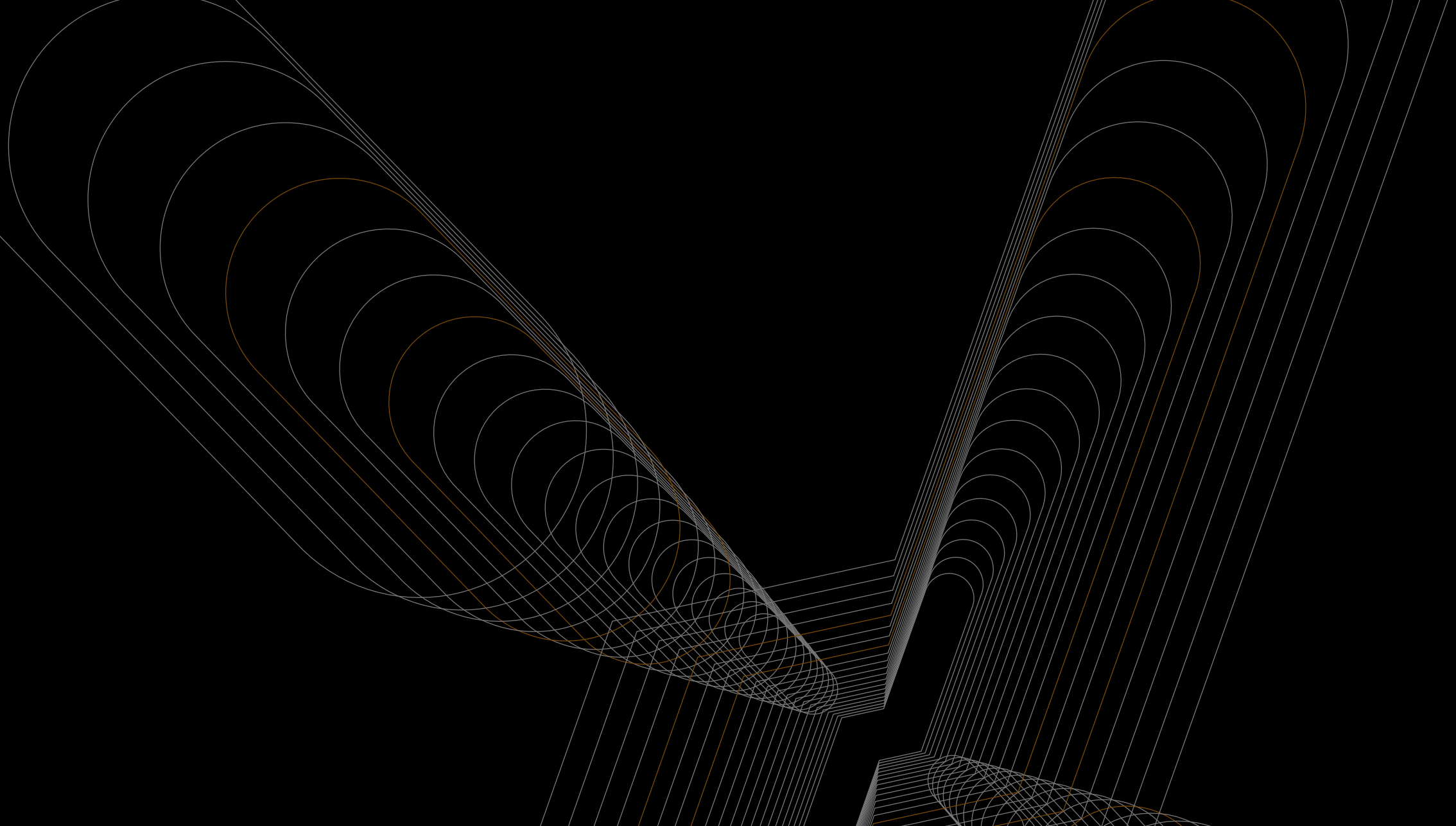

FLEXUS[®]

CATALOGO

SEGRETERIE



Specializzati nell'allestimento di fiere e congressi, curiamo in toto gli spazi espositivi dei nostri clienti, dal concept alla definizione del design finale, incluso di arredi ed elementi comunicativi.



Il nostro background professionale, ci permette ad oggi di ampliare il nostro campo d'azione inserendo nuove tecnologie costruttive, che portano noi e i nostri clienti verso un futuro di digitalizzazione dei processi, da quello progettuale a quello produttivo.

Dal concept iniziale alla realizzazione finale.

Il nostro processo operativo è costruito attorno alle esigenze e alle aspettative del cliente.

Ogni idea viene tradotta in un progetto esecutivo che trasforma l'immaginazione in realtà tangibile, garantendo un risultato impeccabile e su misura.

Il nostro team offre supporto continuo in ogni fase; dall'ideazione alla realizzazione, siamo parte integrante del processo creativo, per rispondere a ogni esigenza e assicurare che ogni dettaglio sia curato nei minimi particolari. La nostra esperienza e competenza professionale sono al servizio del vostro successo.

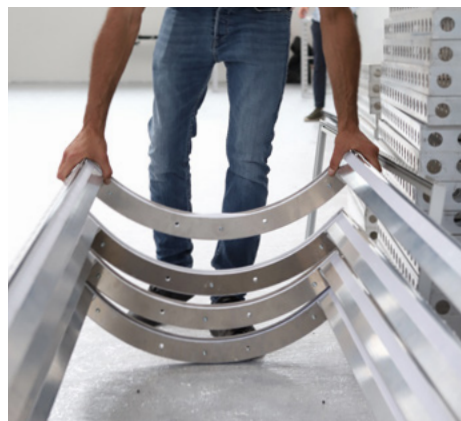
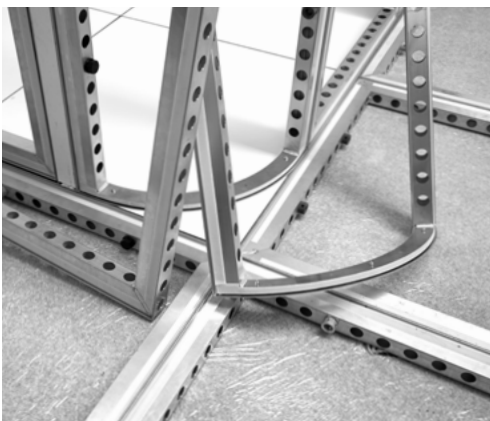

Sostenibilità

La mission di **Flexus** guarda a un futuro degli eventi che sia green, circolare e sostenibile.

Partendo dai nostri materiali, i processi di logistica e di produzione risultano essere più snelli e leggeri, riducendo sensibilmente l'impatto ambientale e i costi vivi delle aziende.

Grazie a queste strutture i nostri allestimenti rispecchiano i canoni di Sostenibilità Circolare.

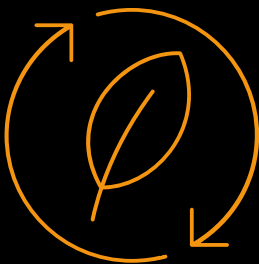

Trasporto green: La leggerezza dei materiali utilizzati, rispetto a quelli degli allestimenti tradizionali, consente al cliente di risparmiare sia sulle emissioni di CO₂ che sui costi.

Allestimenti sostenibili: I materiali utilizzati per l'allestimento sono più semplici e veloci da montare, comportando un minor impiego di tempo e manodopera per il cliente.

Prevenzione dei rifiuti: Le strutture impiegate non necessitano né di strumenti né di interventi strutturali sulla sede. Da questo deriva un notevole risparmio in termini di produzione di rifiuti, oltre che di interventi di pulizia post-evento.

Take away: Tra le pannellature proposte dal nostro partner, scegliendo quelle in tessuto stampabile, il cliente potrà portarle via e utilizzarle nuovamente.

Sostenibilità circolare

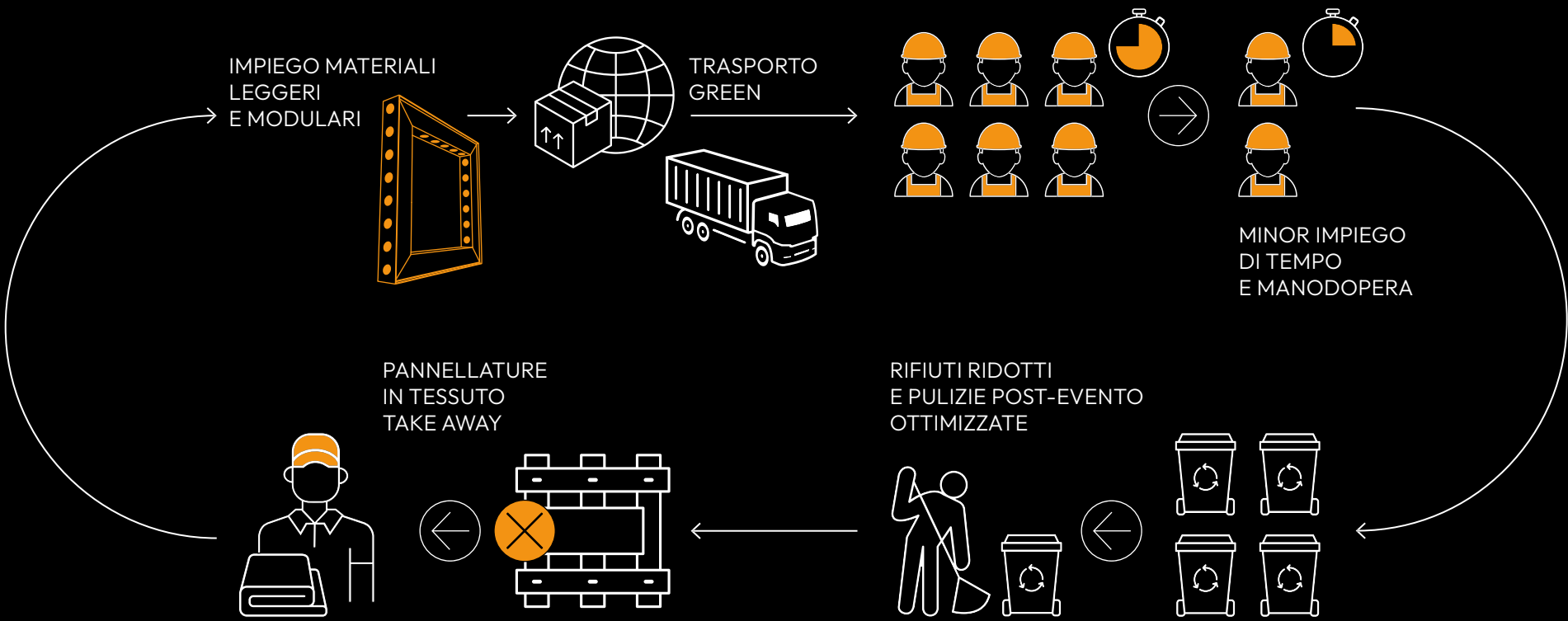

DESK



Desk Classic

Il Desk Classic di Flexus è ideale per diverse posizioni e destinazioni d'uso.

Disponibile in tre varianti di misure, a partire da 100 cm.

Sotto un esempio di render del desk da 100cm.



MISURE (cm)

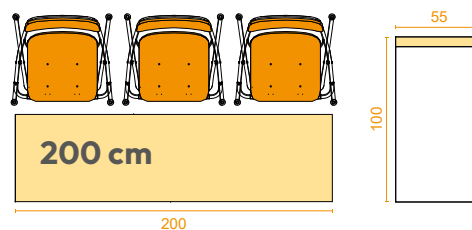
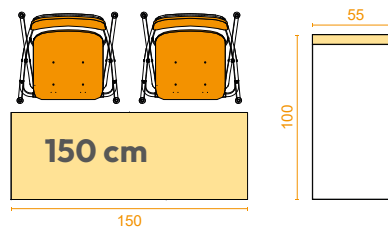
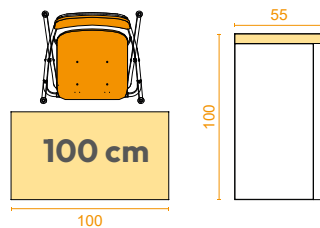

LA QUOTAZIONE INCLUDE

- Strutture eco-sostenibili in alluminio riciclato
- Desk graficizzato in tessuto poliestere, stampa ad inchiostro eco-sostenibile ad acqua
- Ripiano interno
- Sgabello/i

DIMENSIONI (lunghezza)	PREZZO
100 cm	€ 145,00 + IVA
150 cm	€ 180,00 + IVA
200 cm	€ 210,00 + IVA

Desk Moon

Il Desk Moon è composto da un tavolo di dimensioni variabili, completo di angoli nella parte superiore tondeggianti.

Sotto un esempio di render del desk da 200 cm.



MISURE (cm)

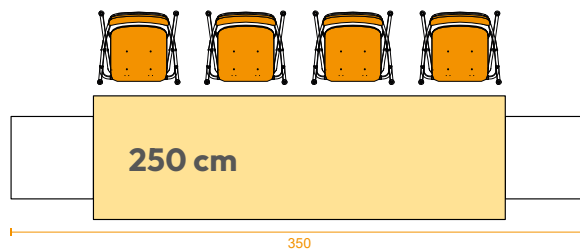
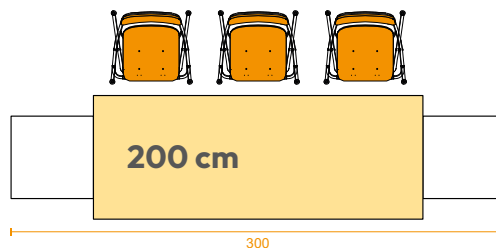
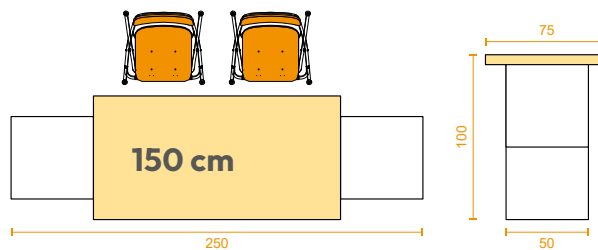

LA QUOTAZIONE INCLUDE

- Strutture eco-sostenibili in alluminio riciclato
- Desk graficizzato in tessuto poliestere, stampa ad inchiostro eco-sostenibile ad acqua
- Armadietto con chiave
- Sgabello/i

DIMENSIONE ARMADIETTO

(incluso)



DIMENSIONI (lunghezza)

PREZZO

150 cm € 350,00 + IVA

200 cm € 400,00 + IVA

250 cm € 450,00 + IVA

Desk Space

Il Desk Space è composto da un tavolo di dimensioni variabili, completo di angoli sia nella parte superiore che inferiore tondeggianti.

Sotto un esempio di render del desk da 200 cm.



MISURE (cm)

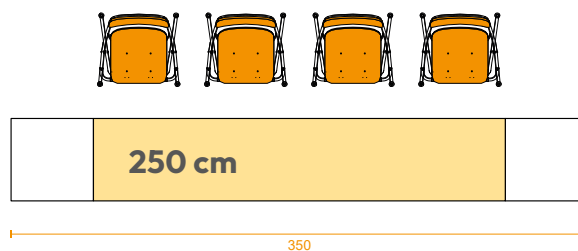
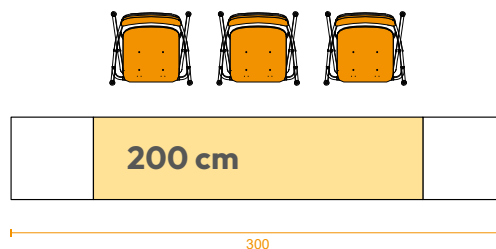
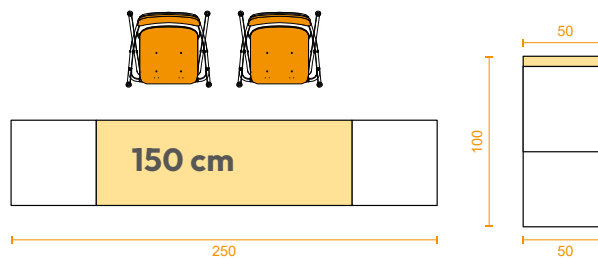

LA QUOTAZIONE INCLUDE

- Strutture eco-sostenibili in alluminio riciclato
- Desk graficizzato in tessuto poliestere, stampa ad inchiostro eco-sostenibile ad acqua
- Armadietto con chiave
- Sgabello/i

DIMENSIONE ARMADIETTO

(incluso)



DIMENSIONI (lunghezza)	PREZZO
150 cm	€ 350,00 + IVA
200 cm	€ 400,00 + IVA
250 cm	€ 450,00 + IVA

Desk Multy

Il Desk Multy è costituito da un top in un'unica dimensione e gli angoli curvi.



MISURE (cm)

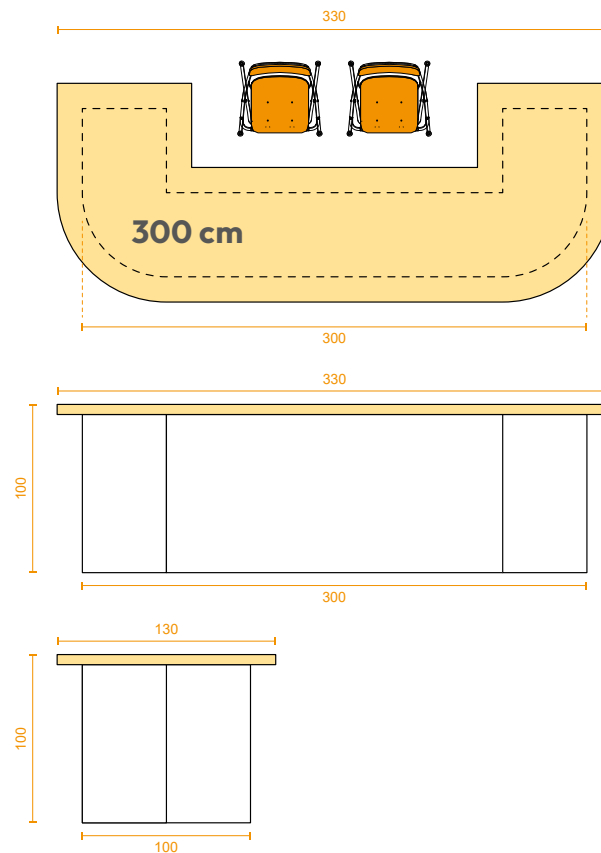

LA QUOTAZIONE INCLUDE

- Strutture eco-sostenibili in alluminio riciclato
- Desk graficizzato in tessuto poliestere, stampa ad inchiostro eco-sostenibile ad acqua
- Armadietto con chiave
- Sgabelli

DIMENSIONE ARMADIETTO

(incluso)



DIMENSIONI (lunghezza)

300 cm

PREZZO

€ 750,00 + IVA

SEGRETERIE



Segreteria Corporate

La Segreteria Corporate è composta da uno a più moduli singoli che comprendono ognuno: desk base, sgabello e backdrop.



MISURE (cm)

MODULO SINGOLO

prezzo per modulo

€ **320,00** + IVA

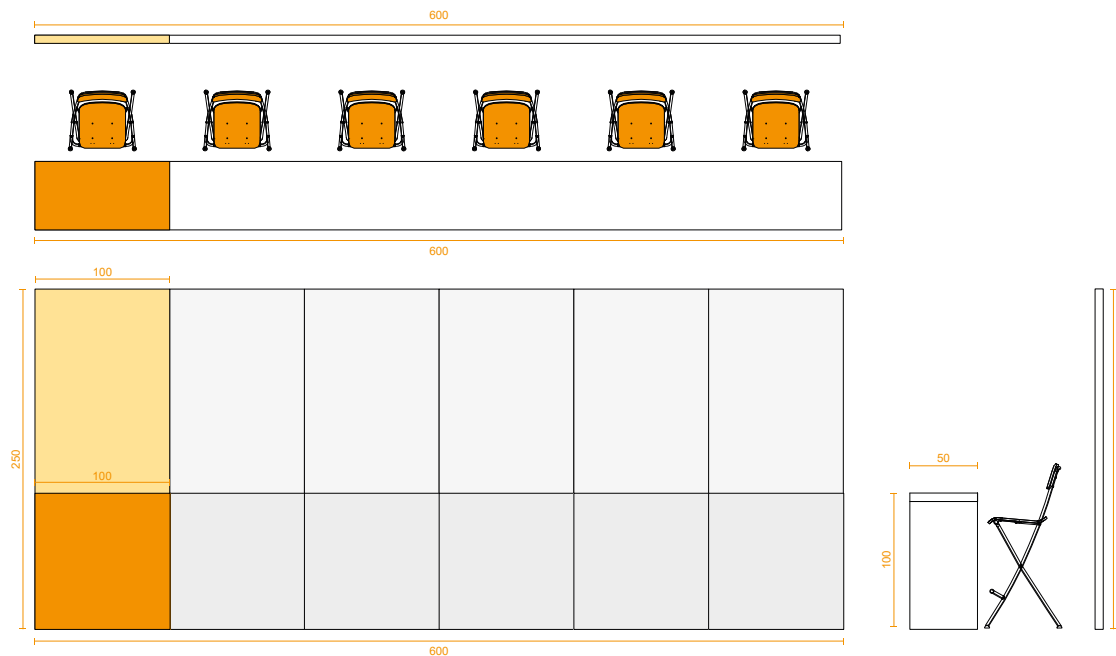

Segreteria Corporate

La segreteria può essere composta da una serie di moduli e accessori come l'illuminazione; il prezzo finale verrà stabilito in base alla quantità di moduli che vengono utilizzati

LA QUOTAZIONE INCLUDE

- Strutture eco-sostenibili in alluminio riciclato
- Pannelli frontali graficizzati in tessuto poliestere, stampa ad inchiostro eco-sostenibile ad acqua
- Desk graficizzato in tessuto poliestere, stampa ad inchiostro eco-sostenibile ad acqua
- Ripiano interno
- 1 Sgabello

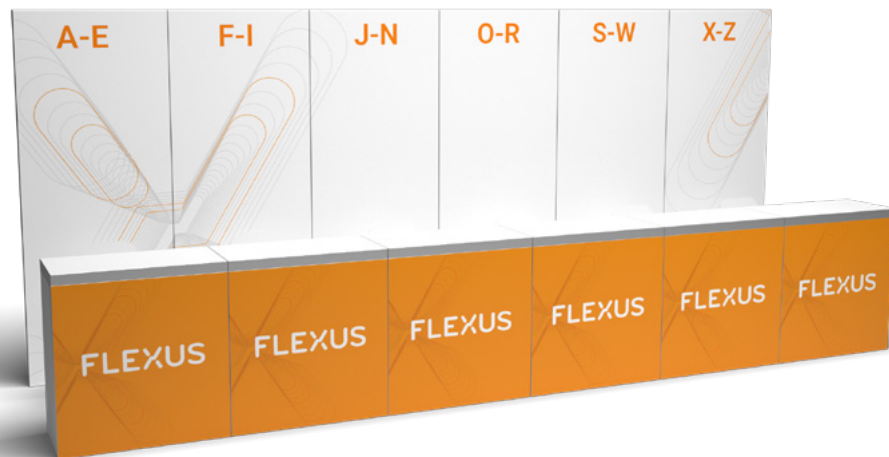

Segreteria Congress

La Segreteria Congress è composta da uno o più moduli che comprendono ognuno: desk base, sgabello e colonna di supporto con fascia.



MISURE (cm)

■ MODULO SINGOLO

■ COLONNA DI SUPPORTO

(è compresa nel prezzo
e ne va installata una ogni 6m)

prezzo per modulo

€ **350,00** + IVA

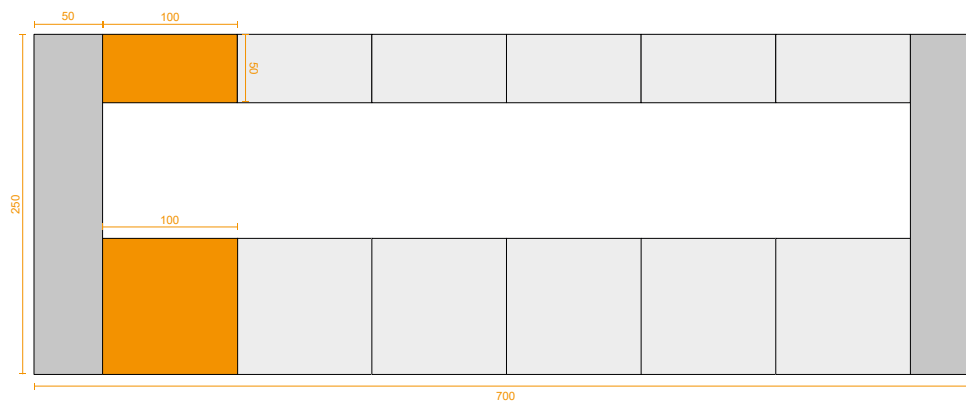
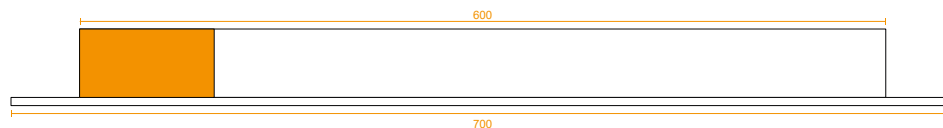

Segreteria Congress

La segreteria può essere composta da una serie di moduli e accessori come l'illuminazione; il prezzo finale verrà stabilito in base alla quantità di moduli che vengono utilizzati

LA QUOTAZIONE INCLUDE

- Strutture eco-sostenibili in alluminio riciclato
- Pannelli frontali graficizzati in tessuto poliestere, stampa ad inchiostro eco-sostenibile ad acqua
- Desk graficizzato in tessuto poliestere, stampa ad inchiostro eco-sostenibile ad acqua
- Ripiano interno
- 1 Sgabello

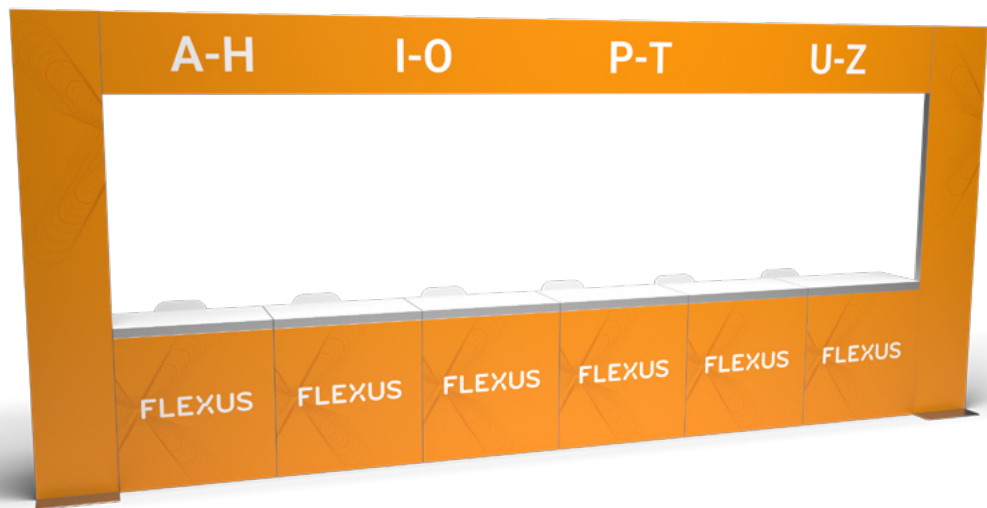

Segreteria Self

Questa struttura è pensata per chi ha bisogno di una segreteria Self Registration, dove gli utenti possono registrarsi in autonomia tramite un'apposita postazione.

Il pc e la stampante non sono inclusi.



MISURE (cm)

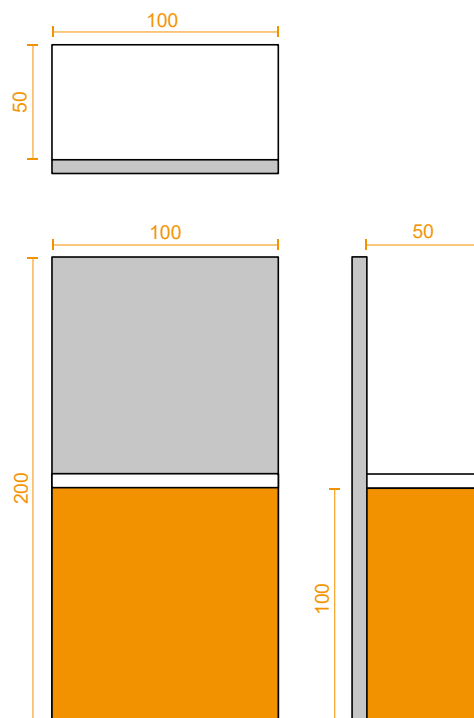

LA QUOTAZIONE INCLUDE

- Struttura eco-sostenibile in alluminio riciclato formata da desk e backdrop
- Pannello e desk graficizzati in tessuto poliestere, stampa ad inchiostro eco-sostenibile ad acqua



prezzo per modulo

€ **300,00** + IVA

Segreteria Backoffice A

La Segreteria Backoffice A, è una struttura chiusa con profondità di 200 cm e porta laterale.

Le componentistiche di arredo possono variare in base a grandezza e profondità definitiva.

La grafica è inclusa solo sul front, mentre tutte le altre pareti sono extra.

LA QUOTAZIONE INCLUDE

- Strutture eco-sostenibili in alluminio riciclato
- Pannelli frontali graficizzati in tessuto poliestere, stampa ad inchiostro eco-sostenibile ad acqua
- Desk graficizzato in tessuto poliestere, stampa ad inchiostro eco-sostenibile ad acqua
- Ripiano interno
- Armadietto con chiave
- Sgabelli
- Tavoli
- Sedie



Segreteria Backoffice A

La profondità di questa segreteria permette di utilizzare lo spazio interno per arredi estetici o storage.

prezzo **al mq**

€ **150,00** + IVA

ESEMPIO DI CONFIGURAZIONE

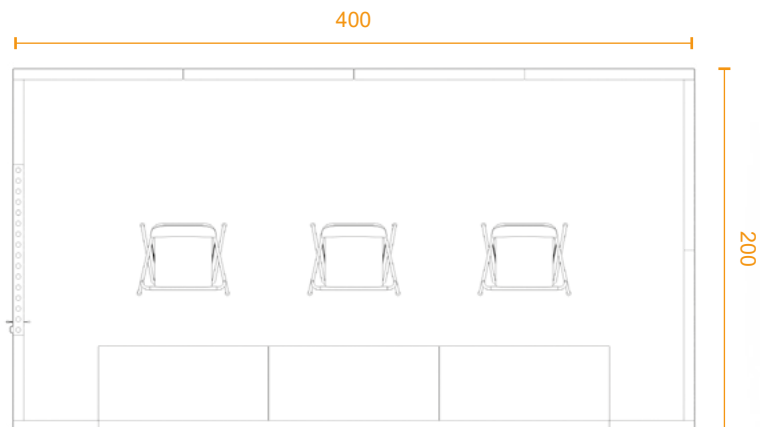
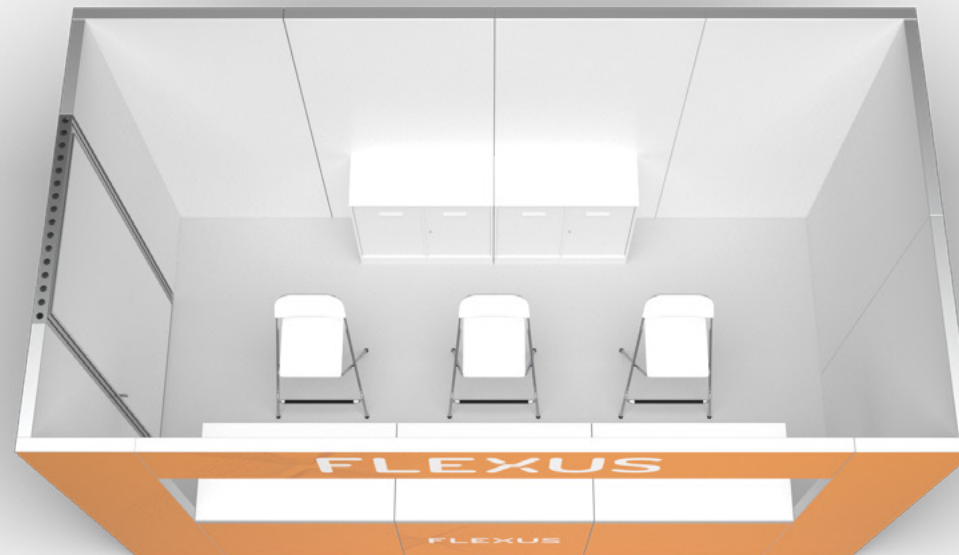

Segreteria Backoffice B

La Segreteria Backoffice B, è una struttura composta da due spazi chiusi. Sono presenti due porte, una laterale per accesso alla segreteria e una interna per accesso al back.

Le componentistiche di arredo possono variare in base a grandezza e profondità definitiva.

La grafica è inclusa solo sul front, mentre tutte le altre pareti sono extra.

LA QUOTAZIONE INCLUDE

- Strutture eco-sostenibili in alluminio riciclato
- Pannelli frontali graficizzati in tessuto poliestere, stampa ad inchiostro eco-sostenibile ad acqua
- Desk graficizzato in tessuto poliestere, stampa ad inchiostro eco-sostenibile ad acqua
- Ripiano interno
- Armadietto con chiave
- Sgabelli
- Tavoli
- Sedie

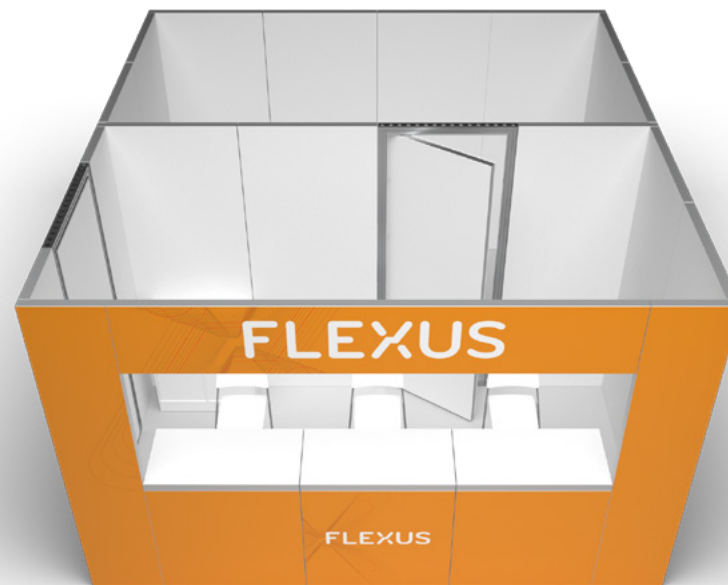

Segreteria Backoffice B

Gli spazi possono essere arredati con diversi accessori di arredo come tavoli, sedie e armadietti.

prezzo **al mq**

€ **180,00** + IVA

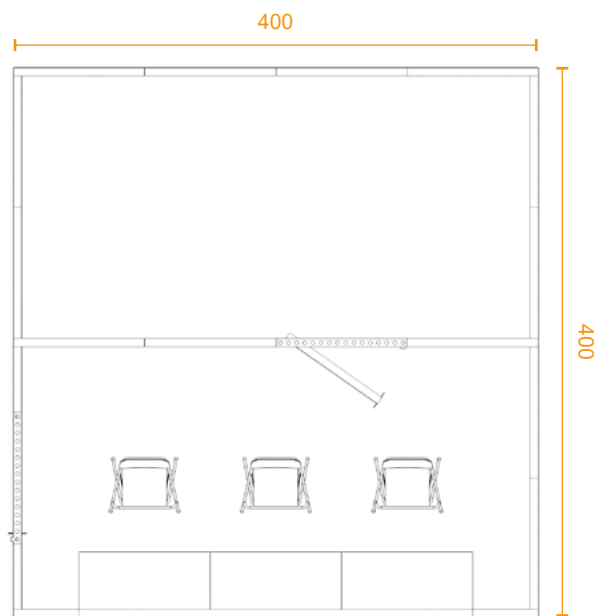

ESEMPIO DI CONFIGURAZIONE



TRASPORTO

Flexus cura ogni fase del processo produttivo e dell'allestimento, dalla scelta dei materiali fino alle operazioni di montaggio e smontaggio, garantendo qualità, efficienza e sostenibilità.

L'utilizzo di strutture modulari in alluminio riciclato permette di ridurre significativamente i costi e le emissioni di CO₂ legate al trasporto, grazie alla leggerezza e alla facilità di movimentazione dei materiali.

Flexus garantisce il trasporto gratuito fino a 3,5 tonnellate. Oltre questa soglia, i costi verranno calcolati a parte.

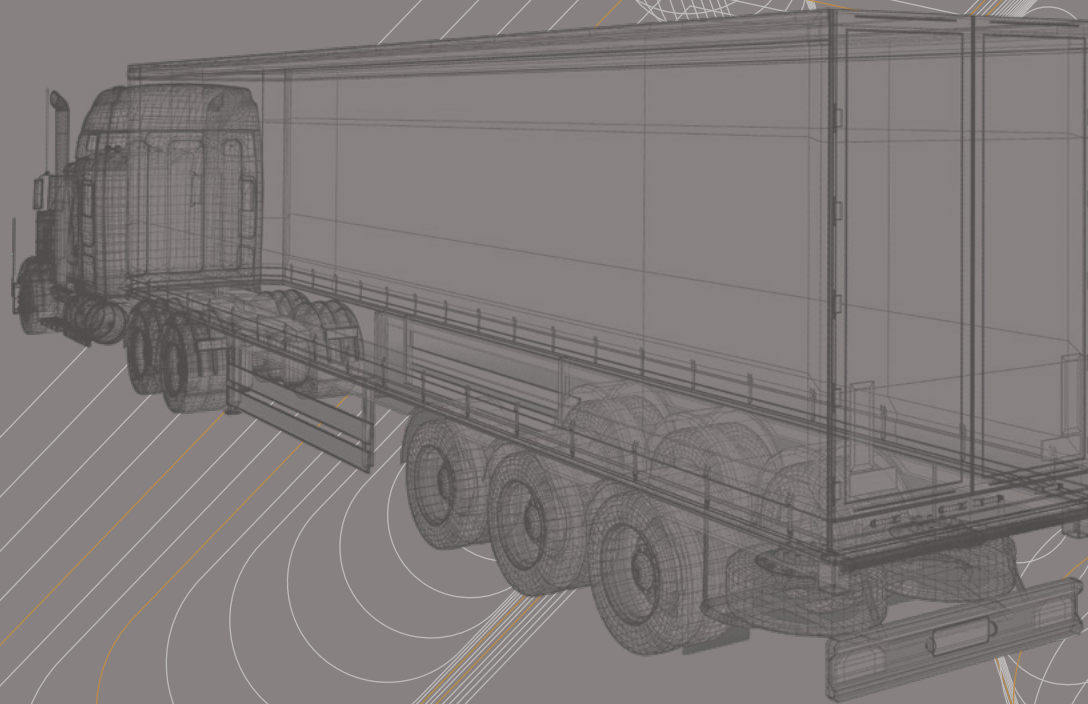

CONTATTI

STAND BUILDER

FLEXUS[®]

flexus.space

info@flexus.space

Milano - Firenze - Roma

PROGETTO DI COMUNICAZIONE

reakt[®]

reakt.it

info@reakt.it

Via Mar della Cina, 276 - 00144 Roma

THANK YOU





FLEXUS[®]

flexus.space
info@flexus.space

Milano - Firenze - Roma